

MOVANO FURGON /

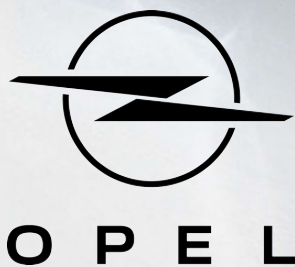

MY26-14



5 GODINA
JAMSTVA
200.000 KM

Movano furgon

Verzija	Motor	Mjenjač	LCDV	Cijena bez PDV-a	Cijena s PDV-om	Akcijska cijena bez PDV-a	Akcijska cijena s PDV-om
L2H1 - 3.5 t	2.2 dizel 103 kW (140 KS)	MT6	2GXE3FHOKKB1A014	28 312 €	35 390 €	24 065 €	30 082 €
L2H2 - 3.5 t	2.2 dizel 103 kW (140 KS)	MT6	2GXE3KHOKKB1A014	29 296 €	36 620 €	24 902 €	31 127 €
L2H2 - 3.5 t	2.2 dizel 132 kW (180 KS)	MT6	2GXE3KHORKB1A014	30 840 €	38 550 €	26 214 €	32 768 €
L2H2 - 3.5 t	2.2 dizel 103 kW (140 KS)	AT8	2GXE3KHOK1B1A014	32 096 €	40 120 €	27 282 €	34 102 €
L2H2 - 3.5 t	2.2 dizel 132 kW (180 KS)	AT8	2GXE3KHOR1B1A014	33 640 €	42 050 €	28 594 €	35 743 €
L2H2 - 3.5 t Heavy	2.2 dizel 103 kW (140 KS)	MT6	2GXE3LHOKKB1A014	29 856 €	37 320 €	25 378 €	31 722 €
L2H2 - 3.5 t Heavy	2.2 dizel 132 kW (180 KS)	MT6	2GXE3LHORKB1A014	31 400 €	39 250 €	26 690 €	33 363 €
L2H2 - 3.5 t Heavy	2.2 dizel 132 kW (180 KS)	AT8	2GXE3LHOR1B1A014	34 200 €	42 750 €	29 070 €	36 338 €
L3H2 - 3.5 t	2.2 dizel 103 kW (140 KS)	MT6	2GXE5KHOKKB1A014	30 280 €	37 850 €	25 738 €	32 173 €
L3H2 - 3.5 t	2.2 dizel 132 kW (180 KS)	MT6	2GXE5KHORKB1A014	31 824 €	39 780 €	27 050 €	33 813 €
L3H2 - 3.5 t	2.2 dizel 103 kW (140 KS)	AT8	2GXE5KHOK1B1A014	33 080 €	41 350 €	28 118 €	35 148 €
L3H2 - 3.5 t	2.2 dizel 132 kW (180 KS)	AT8	2GXE5KHOR1B1A014	34 624 €	43 280 €	29 430 €	36 788 €
L3H2 - 3.5 t Heavy	2.2 dizel 103 kW (140 KS)	MT6	2GXE5LHOKKB1A014	30 840 €	38 550 €	26 214 €	32 768 €
L3H2 - 3.5 t Heavy	2.2 dizel 132 kW (180 KS)	MT6	2GXE5LHORKB1A014	32 384 €	40 480 €	27 526 €	34 408 €
L3H2 - 3.5 t Heavy	2.2 dizel 103 kW (140 KS)	AT8	2GXE5LHOK1B1A014	33 640 €	42 050 €	28 594 €	35 743 €
L3H2 - 3.5 t Heavy	2.2 dizel 132 kW (180 KS)	AT8	2GXE5LHOR1B1A014	35 184 €	43 980 €	29 906 €	37 383 €
L3H3 - 3.5 t	2.2 dizel 103 kW (140 KS)	MT6	2GXE5NHOKKB1A014	31 256 €	39 070 €	26 568 €	33 210 €
L3H3 - 3.5 t	2.2 dizel 103 kW (140 KS)	AT8	2GXE5NHOK1B1A014	34 056 €	42 570 €	28 948 €	36 185 €
L3H3 - 3.5 t Heavy	2.2 dizel 103 kW (140 KS)	MT6	2GXE5OHOKKB1A014	31 816 €	39 770 €	27 044 €	33 805 €
L3H3 - 3.5 t Heavy	2.2 dizel 132 kW (180 KS)	AT8	2GXE5OHOR1B1A014	36 160 €	45 200 €	30 736 €	38 420 €
L4H2 - 3.5 t Heavy	2.2 dizel 103 kW (140 KS)	MT6	2GXE7LHOKKB1A014	31 816 €	39 770 €	27 044 €	33 805 €
L4H2 - 3.5 t Heavy	2.2 dizel 132 kW (180 KS)	MT6	2GXE7LHORKB1A014	33 360 €	41 700 €	28 356 €	35 445 €
L4H2 - 3.5 t Heavy	2.2 dizel 132 kW (180 KS)	AT8	2GXE7LHOR1B1A014	36 160 €	45 200 €	30 736 €	38 420 €
L4H3 - 3.5 t Heavy	2.2 dizel 103 kW (140 KS)	MT6	2GXE7OHOKKB1A014	32 800 €	41 000 €	27 880 €	34 850 €
L4H3 - 3.5 t Heavy	2.2 dizel 132 kW (180 KS)	MT6	2GXE7OHORKB1A014	34 344 €	42 930 €	29 192 €	36 491 €
L4H3 - 3.5 t Heavy	2.2 dizel 132 kW (180 KS)	AT8	2GXE7OHOR1B1A014	37 144 €	46 430 €	31 572 €	39 466 €

Movano ostakljeni furgon

L2H2 - 3.5 t Heavy	132 kW (180 KS)	MT6	2GXE3WHORKB1A014	31 440 €	39 300 €	26 724 €	33 405 €
L2H2 - 3.5 t Heavy	132 kW (180 KS)	AT8	2GXE3WHOR1B1A014	34 240 €	42 800 €	29 104 €	36 380 €

FlexCare 5 godina jamstva i 5 godina pomoći na cesti

FlexCare uključuje dvogodišnje tvorničko jamstvo (bez ograničenja u kilometraži) i jamstvo za dodatne tri godine ili do 200.000 prijeđenih kilometara (ovisno što prije nastupi). Opelova usluga pomoći na cesti sastoji se od jedne godine tvorničke pomoći na cesti, bez ograničenja u kilometraži i četiri dodatne godine pomoći na cesti ili do 200.000 prijeđenih kilometara, ovisno što nastupi prije.

Iskazane su preporučene maloprodajne cijene u eurima. Ovaj cjenik vrijedi od 05/2026 kada je objavljen na web-mjestu www.opel.hr. Cjenik je važeći do objave novog.

Preporučena maloprodajna cijena vozila uključuje PDV. Preporučena maloprodajna cijena dodatne opreme uključuje PDV.

Recikliranje: informacije o programu Dizajn za okoliš, našoj mreži zamjene starog za novo i recikliranju vozila kojima je istekao vijek trajanja potražite na web-mjestu www.opel.hr.

Podaci su informativni. AW OPL Distribution Kft. i ovlašteni Opel partneri ne nose nikakvu odgovornost. Vaš ovlašteni Opel partner može Vam dati točne informacije o mogućim promjenama u cjeniku.

Uvoznik: AW OPL Distribution Kft..

Movano furgon - Serijska oprema

Eksterijer:

15" naplatci s 215/70 R15 gumama niskog otpora kotrljanja na LIGHT verzijama.

Felge od 16" s gumama niskog otpora kotrljanja 215/75 R16 na HEAVY verzijama i 3,3t i 3,5t LIGHT verzijama s automatskim mjenjačem.

Bočna desna klizna vrata, bez prozora

Crni branici i bočni pragovi

Crna zaštita lukova kotača (samo na L4 straga).

Električno podesivi i grijani vanjski retrovizori

Retrovizori, ručke na vratima, okviri prozora i okviri prednjih svjetala u crnoj boji.

Prednja svjetla prozirno staklo/halogena s dvostrukom parabolom i dnevnim svjetlima Follow Me Home osvjetljenjem

Dvokrilna, neostakljena stražnja vrata, otvaranje 180°

Spremnik goriva: 90 litara + 19 litara Adblue

Težina vuče maks. 2.500 kg (3.000 kg za teške verzije)

Maska hladnjaka u boji karoserije

Interijer:

Presvlake sjedala, Darko, klupa suvozača

Pretinac za rukavice s poklopcem (dolje desno)

Pretinac za pohranu na vrhu ploče s instrumentima

Dva otvorena odjeljka za pohranu s desne strane

Potpuna obloga vrata s različitim odjeljcima za pohranu

Potpuno zatvorena pregradna stijena tapecirana

Ušice za vezivanje u utovarnom prostoru (2 komada sprijeda, 8 komada sa strane na L1/L2, 10 komada sa strane na L3/L4, 6 na podu za utovar)

Krov kabine s oblogom i prostorom za odlaganje iznad krova kabine s dvostrukim unutarnjim osvjetljenjem s trosmjernim prekidačem

Rasvjeta u prostoru za utovar

Središnji otvoreni pretinac za pohranu uključujući držače za čaše (boce do 0,75 litara) i prostor za male predmete kao što su pametni telefoni i USB priključak (USB priključak samo ako se naruči radio)

Električno podesivi retrovizor na strani suvozača

Čelična pregrada bez prozora (samo na Van)

Sklopivi ključ, dodatni ključ bez sklapanja i bez daljinskog upravljača

DMC (Driver Monitoring Camera) - praćenje pažnje vozača

Udobnost i telematika:

Vozačevo sjedalo podesivo po visini + naslon za ruke + lumbalni oslonac + podstavljeni naslon za glavu

Klupa za suvozača za 2 sjedala

Ručica mjenjača integrirana u armaturnu ploču (ne na električnim verzijama) s četiri kotačića

Stakla na prednjim vratima s električnim upravljanjem

Centralno zaključavanje s daljinskim upravljanjem

Zatamnjena staklaRadio od 5" s DAB-om, komandama na volanu, USB i Bluetooth DAB + krovna antenna

Elektronički tahometar/mjerač temperature rashladne tekućine (ne na električnim verzijama)

Putno računalo/digitalni indikator intervala održavanja

Digitalni mjerač razine ulja (ne na električnim verzijama)

LCD zaslon s informacijama, Informacijski zaslon za vozača

Klima uređaj s ručnim upravljanjem

Beskonačno podesiv sustav ventilacije/grijanja (ne na električnim verzijama)

Globalni telematski kutijski modul (TBM) za povezane usluge

Sigurnost (u skladu je sa zakonima i propisima GSR-v2):

Stražnji parkirni senzori

Pomoć pri parkiranju, straga

Sustav protiv blokiranja kotača (ABS) uključujući pomoć pri kočenju u nuždi (NRA)

Sustav nadzora tlaka u gumama

ESP (ovisno o opterećenju) s kontrolom proklizavanja i pomoći pri kretanju na uzbrdici

Upravljač podesiv po visini sa zračnim jastukom i zračnim jastukom suvozača Servoupravljač

Sigurnosni pojasevi u tri točke, podesivi po visini s pirotehničkim zatezačima pojaseva

Signal upozorenja ako vozačev sigurnosni pojas nije zategnut

Signal upozorenja nisu dobro zatvorena vrata(a)

Konstrukcija kaveza/zone gužvanja sprijeda i straga

Stup upravljača koji apsorbira udarce

Prednji nasloni za glavu, podesivi po visini

Poklopac goriva koji se može zaključati (nije na električnim verzijama)

Tempomat s limiterom

Vanjski zvučni signal pri vožnji unatrag

Fix & Go set za popravak guma

Sigurnosni paket, s AEBS (naprednim sustavom kočenja u nuždi), pomoći za držanje trake, prepoznavanjem prometnih znakova, detekcijom pospanosti vozača i inteligentna pomoć pri brzini

Stražnji nosač sa signalizacijom vožnje unazad

Movano furgon - Dodatna oprema

Vanjska oprema i boje			Furgon	Ostakljeni furgon	Polu-ostakljeni furgon
Boja eksterijera, Icy bijela	P0WP	solid	0 €	0 €	0 €
Boja eksterijera, Thunder siva	P02B	solid	600 €	600 €	600 €
Boja eksterijera, Expedition siva	P04K	solid	600 €	600 €	600 €
Boja eksterijera, Steel siva	M0F4	metalik	1 000 €	1 000 €	1 000 €
Boja eksterijera, Iron siva	MOZW	metalik	1 000 €	1 000 €	1 000 €
Boja eksterijera, Grafit siva	MOE9	metalik	1 000 €	1 000 €	1 000 €
Boja eksterijera, posebna flotna boja	E0xx	dostupne varijante provjeriti kod ovlaštenog trgovca	1 700 €	1 700 €	1 700 €
Stražnja vrata, sa kutom otvaranja 270°	DLL02		400 €	400 €	400 €
Ostakljena desna bočna klizna vrata	DPC11		300 €	S	S
Lijeva bočna klizna vrata	DPC12		900 €	-	-
Dvoja klizna vrata s prozorom	DPC13		1 400 €	1 400 €	-
Bočna klizna vrata s automatskim izvlačenjem pomoćne stepenice	DKY04		1 100 €	1 100 €	1 100 €
Stražnja vrata sa zatamnjanim staklima i grijanjem stražnjeg stakla	DPB04	Grijanje stražnjeg stakla	850 €	S	850 €
Antena u vanjskom retrovizoru	DAT22		1 000 €	1 000 €	1 000 €
Dodatno zatamnjena stražnja stakla	DVD10		650 €	650 €	-
Klizni bočni prozori u drugom redu	DVG02		-	500 €	-
Grijano vjetrobransko staklo	DLW02		950 €	950 €	950 €
Branici u boji vozila, crna zaštitna ploča ispod prednjeg branika	DUXAC	Prednja rešetka, napredan dizajn	700 €	700 €	700 €
Fiksna poluga za vuču (kugla s prirubnicom)	DAQ03		1 100 €	1 100 €	1 100 €
Uklonjiva kuka za vuču	DAQ05		1 100 €	1 100 €	1 100 €
Priprema kuke za vuču	DAQ11		300 €	300 €	300 €
Prednji i stražnji lukovi kotača, plastični	DXX03		350 €	350 €	350 €
Električni i grijani vanjski retrovizori, s električnim preklapanjem	DHU02		200 €	200 €	200 €



Movano furgon - Dodatna oprema

Unutrašnjost			Furgon	Ostakljeni furgon	Polu-ostakljeni furgon
Presvlake sjedala, Crepe	BTFX		0 €	0 €	0 €
Paket Premium	BUFX	Presvlake "Mid Crepe Black" Eat&Work suvozačeva klupa Zatvoreni donji dio sjedala sprijeda	600 €	600 €	600 €
Presvlake od umjetne kože	TJFZ		160 €	160 €	160 €
Suvozačevo sjedalo podesivo po visini s naslonom za ruke i lumbalnom potporom	DWM08		160 €	160 €	160 €
Eat&Work suvozačeva klupa	DWM21		300 €	300 €	300 €
Sjedalo vozača s mehaničkim ovjesom	DRH16		1 000 €	1 000 €	1 000 €
Prostor za pohranu u kabini iznad vjetrobranskog stakla	DJ001	(ne na dvostrukoj kabini, standardno na 4,25t verzije)	160 €	160 €	160 €
Priprema stražnjeg klima uređaja	DNR01	(nije dostupno za presvlake BTFX)	800 €	800 €	-
Bežični induktivni punjač mobilnih uređaja	DE301		700 €	700 €	700 €
Električna utičnica (12V) u tovarnom prostoru	DES02		300 €	300 €	300 €
Električna utičnica (220V)	DES11		200 €	200 €	200 €
Električna parkirna kočnica	DFH05		500 €	-	-
Donje obloge bočnih strana sjedala	DF001		40 €	-	-
Obloga tovarnog prostora (1/2 visine bočnih stranica)	DTK02		400 €	400 €	-
Grijanje sjedala vozača	DNA03		900 €	900 €	900 €
Automatski klima uređaj	DRE07		500 €	500 €	500 €
Kožni upravljač	DVH04		400 €	400 €	400 €
Priprema za dodatni grijač s pogonom na gorivo	DXY03	s programiranjem (Webasto), daljinsko upravljanje	40 €	40 €	40 €
Električni sustav brzog zagrijavanja (QuickHeat)	DXY01		1 300 €	1 300 €	1 300 €
Klizni prozor u standardnoj, potpuno zatvorenoj pregradnoj stijeni	DPX09		160 €	160 €	-
Prednja rešetka, napredan dizajn	DRZ34		200 €	200 €	-
Kromirani otvori za zrak	DKL11		100 €	100 €	100 €
Priprema za upozorenje nevezanih sigurnosnih pojaseva u drugom redu	DK607		60 €	60 €	-
DAB multimedijски radio	DZJC8	17,8 cm (7") zaslonom osjetljivim na dodir u boji, radio upravljanjem na upravljaču, USB utičnicom 2x	800 €	800 €	800 €
DAB Multimedia Navi radio	DZJD2	25,4 cm (10") zaslonom osjetljivim na dodir u boji, radio upravljanjem na upravljaču, USB utičnicom	2 100 €	2 100 €	2 100 €
10-inčni digitalni informacijski zaslon za vozača	DGMBD		500 €	500 €	500 €

Movano furgon - Dodatna oprema

Sigurnosne opcije za konverzije			Van	Glazed Van	Half-Glazed Crew Van
Bočni zračni jastuci i zračne zavjese (isporučuje se sa suvozačevim sjedalom)	DNF04	(ne na šasiji s dvostrukom kabinom i platformskoj kabini)	800 €	800 €	800 €
Sustav upozorenja na mrtvi kut	DA003		800 €	800 €	800 €
Upozorenje na promet iza vozila	DA007		900 €	-	-
Trakcija +: kontrolu kretanja nizbrdice, uklj. All Season gume (DMI32)	DUF04	Kontrola držanja podloge, 16-inčni čelični naplatci	1 600 €	1 600 €	1 600 €
Metalna zaštitna ploča kartera	DFX01		200 €	200 €	200 €
Pametni digitalni tahograf	DHC09		1 100 €	1 100 €	1 100 €
Ojačani akumulator baterija (105 Ah)	DBF02		120 €	S	-
Pojačani alternator (220A)	DBQ01		160 €	S	160 €
Drugi ključ s daljinskim upravljačem	DJA17		100 €	100 €	100 €
Otvaranje i pokretanje vozila bez ključa (PEPS)	DYD01		600 €	600 €	600 €
Pojačani ovjes s dvolisnim oprugama straga	DSE08		200 €	200 €	200 €
Kamera za vožnju unazad, sa dinamičkim linijama putanje	DQK13		300 €	300 €	300 €
Pomoć pri zadržavanju prometne trake, LPA	DI401	Tempomat, automatski, s podešavanjem sa sustavom Stop&Go	1 900 €	1 900 €	1 900 €
Pomoć pri parkiranju, sprijeda i straga, kamera za vožnju unazad	DN201		1 100 €	1 100 €	1 100 €
Prednji brisači stakla sa senzorom za kišu	DNB08	Pomoć pri upotrebi dugih/kratkih svjetala	200 €	200 €	200 €
Prednja svjetla za maglu sa svjetlima za zavoje	DPR03		200 €	200 €	200 €
Adaptivni tempomat i graničnik brzine	DRG35		900 €	900 €	900 €
Senzori za parkiranje	DUB24	sprijeda i straga, bočne prepreke, kamera za vožnju unazad	1 300 €	1 300 €	1 300 €
IntelliLux LED® Matrix aktivna svjetla	DLA05		1 000 €	1 000 €	1 000 €

Naplatci i gume			Van	Glazed Van	Half-Glazed Crew Van
15-inčne gume 225/70, R15, C 118/116R, ojačane	DMI30		-	400 €	400 €
Cjelogodišnje gume	DMI32	15-inčne gume 225/70, R15, C 118/116R, ojačane	400 €	400 €	1 200 €
Rezervni kotač pune veličine	DRS03	Stražnji metalni branik, sa svjetlom za vožnju unazad, Komplet alata za zamjenu gume	300 €	300 €	300 €
Kompletni ratkape 15"	DZIAT		80 €	80 €	80 €
Kompletne ratkape 16"	DZIAV		80 €	80 €	80 €
16" aluminijski naplatci s 5 krakova, crni s poliranim rubovima	DZIBB		1 000 €	1 000 €	1 000 €
16" aluminijski naplatci s 10 krakova, crni s poliranim rubovima	DZIAX		1 000 €	1 000 €	1 000 €



DZIAU/DZIAS



DZIAT



DZIAV



DZIBB



DZIAX

Movano furgon - Dodatna oprema

Paketi dodatne opreme			Furgon	Ostakljeni furgon	Polu-ostakljeni furgon
Paket Cargo (L2-L3)	GJ6K7	Završna obrada utovarnog prostora (obloga bočnih zidova do pola visine) 12V priključak u području utovara Stražnja vrata se mogu otvoriti 270° LED rasvjeta utovarnog prostora	800 €	800 €	-
Paket Cargo XL (L4)	GJ6K8	12V priključak u području utovara Stražnja vrata se mogu otvoriti 270° LED rasvjeta utovarnog prostora	600 €	-	-
Paket Upgrade MID	GJ7BL	7" audio sustav s zaslonom osjetljivim na dodir + DAB + Apple CarPlay & Android Auto + Dvostruki USB priključak za punjenje ZJC8 Automatska klima RE07 Stražnja kamera s dinamičkim mrežnim linijama (Visio Park1) QK13 Senzor svjetla i kiše + Pomoćnik dugih svjetala NB08 Maglenka s funkcijom zavojnog svjetla PR03 360° senzori za parkiranje (kamera za vožnju unatrag + pomoć pri parkiranju) - 14 do 16 senzora ovisno o duljini vozila UB24	2 400 €	2 400 €	2 400 €
Paket Upgrade HIGH	GJ7BN	10" audio navigacijski sustav s zaslonom osjetljivim na dodir + DAB + Apple CarPlay & Android Auto + Dual USB priključak za punjenje ZJB5 Bežični punjač (Drahtloses Ladegerät) E301 Automatska klima RE07 Stražnja kamera s dinamičkim mrežnim linijama (Visio Park1) QK13 Senzor svjetla i kiše + Pomoćnik dugih svjetala NB08 Maglenka s funkcijom zavojnog svjetla PR03 360° senzori za parkiranje (kamera za vožnju unatrag + pomoć pri parkiranju) - 14 do 16 senzora ovisno o duljini vozila UB24 Potpuno digitalna instrumentna ploča GMBD Ulaz i pokretanje vozila bez ključa YD01	4 600 €	4 600 €	4 600 €
Paket Worksite Van N2	GJ6LM	Traction Plus s kontrolom nizbrdice Cjelogodišnje m+s gume Rezervni kotac pune veličine Potpuni sustav za montažu rezervnog kotaca	1 400 €	-	1 400 €





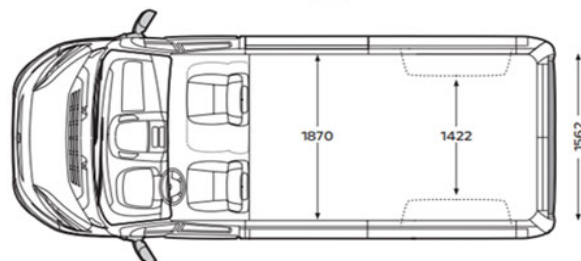
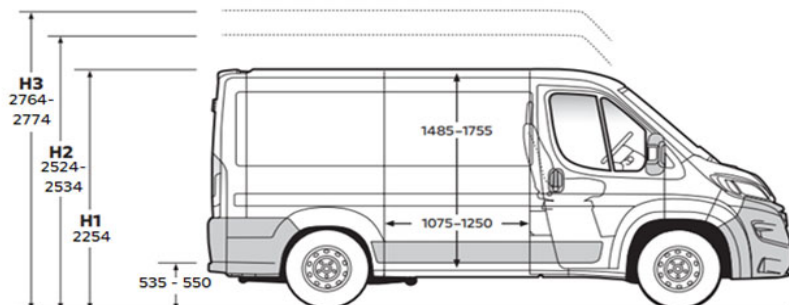
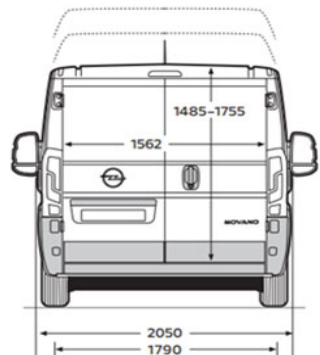
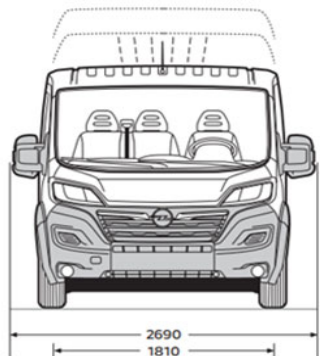

Movano furgon - Dodatna oprema

		Paketi dodatne opreme	Van	Glazed Van	Half-Glazed Crew Van
Paket Security	DWC05	Vrata s bravom protiv krađe Perimetrijski alarm u kabini	600 €	600 €	600 €
Paket Crew Van konverzija	DD3FB	3 sjedala u drugom redu Carinska pregrada iza drugog reda sjedala	8 000 €	8 000 €	8 000 €
Paket Crew Van konverzija	DD3FA	4 sjedala u drugom redu Carinska pregrada iza drugog reda sjedala	8 000 €	8 000 €	8 000 €
Paket Crew Van konverzija	DD3FC	4 sjedala u drugom redu Carinska pregrada iza drugog reda sjedala	10 000 €	10 000 €	10 000 €
Paket Crew Van konverzija	DD3FD	3 sjedala u drugom redu Carinska pregrada iza drugog reda sjedala	10 000 €	10 000 €	10 000 €
Paket Handsfree & Central Glovebox	GJ6LT	Keyless entry & Go (otvaranje i pokretanje bez ključa) Električna parkirna kočnica (Ručna kočnica) putem prekidača na instrument ploči ili automatski Središnji zatvoreni pretinac za pohranu	800 €	700 €	800 €
Paket Handsfree & Socket	GJ6LR	Keyless entry & Go otvaranje i pokretanje bez ključa Električna parkirna kočnica (Ručna kočnica) putem prekidača na instrument ploči ili automatski 230V priključak u kabini (maks. 150 W)	900 €	700 €	900 €
Paket Conversion	DJI01	Dodatni napon i uzemljenje u desnom B-stupu za proizvođače karoserija Alternator većeg kapaciteta (200A) Ojačani akumulator baterija (105 Ah)	400 €	S	-
Paket Winter 2	DKG12	Grijano vozačevo sjedalo Grijano vjetrobransko staklo Webasto parkirni grijač: programabilan (bez daljinskog upravljača) Sustav ventilacije grijanog kućišta radilice Električni sustav brzog zagrijavanja (QuickHeat) Paket Handsfree i središnji pretinac za rukavice	2 000 €	2 000 €	2 000 €

Movano furgon - Tehničke osobine

Vanjske dimenzije - Van	L2H1	L2H2	L3H2	L3H3	L4H2	L4H3
Ukupna dužina (mm)	5 413		5 998		6 363	
Širina (sa/bez vanjskih ogledala) (mm)	2690 / 2050					
Visina (normalna / Heavy) (mm)	2254 / -	2524 / 2539	2524 / 2534	2764 / 2774	- / 2 534	- / 2 774
Osovinski razmak (mm)	3 450		4 035			
Trag kotača (prednjih / stražnjih) (mm)	1810 / 1790					
Visina praga teretnog prostora (mm)	535				550	
Široka klizna vrata (mm)	1 250					
Visina kliznih vrata (mm)	1 485	1 755				
Široka stražnja vrata (mm)	1 562					
Visina stražnjih vrata (mm)	1 520	1 790	1 790	2 030	1 790	2 030
Unutarnje dimenzije - Van	L2H1	L2H2	L3H2	L3H3	L4H2	L4H3
Maksimalna duljina (mm)	3 120		3 705		4 070	
Maksimalna širina bez pregrade (mm)	1 870					
Širina između unutarnjih blatobrana (mm)	1 422					
Maksimalna visina (mm)	1 662	1 932	1 932	2 172	1 932	2 172
Zapremnina prtljažnika (m ³)	10,0	11,5	13,0	15,0	15,0	17,0
Maksimalan broj sjedećih mjesta	3	3	3	3	3	3



L2	L3	L4	I
 11,5 m ³	 15 m ³	 17 m ³	H3
 11,5 m ³	 13 m ³	 15 m ³	H2
 10 m ³			H1

Movano furgon s dva reda sjedala - Tehničke osobine

Vanjske dimenzije - furgon s 2 reda sjedala	L2H2	L3H2	L4H2
Ukupna dužina (mm)	5 413	5 998	6 363
Širina (sa/bez vanjskih ogledala) (mm)	2 690 / 2 050		
Visina (mm)	2 522		
Osovinski razmak (mm)	3 450	4 035	
Trag kotača (prednjih / stražnjih) (mm)	1 810 / 1 790		
Visina praga teretnog prostora (mm)	493 - 559	503 - 557	594 - 602
Široka klizna vrata (mm)	1 250		
Visina kliznih vrata (mm)	1 755		
Široka stražnja vrata (mm)	1 562		
Visina stražnjih vrata (mm)	1 790		
Unutarnje dimenzije - furgon s dva reda sjedala	L2H2	L3H2	L4H2
Maksimalna duljina (mm)	1 790	2 375	2 740
Maksimalna širina (mm)	1 870		
Širina između unutarnjih blatobrana (mm)	1 422		
Maksimalna visina (mm)	1 932		
Zapremnina prtljažnika (m ³)	9,0	11,0	13,0
Maksimalan broj sjedećih mjesta	7	7	7



Movano furgon - Tehničke osobine

Masa i opterećenja osovine (kg)

Verzija		Totalna težina	Najmanja masa praznog vozila	Najveća nosivost	Dopušteno osovinsko opterećenje		Maksimalna težina prikolice		Najveća dopuštena ukupna masa	
					ispred	straga	12% nagib	bez kočnica		
Furgon										
3.5 t	L2H1	2.2 Dizel (140 KS) MT6	3500	2125	1375	1880	2000	2500	750	6000
	L2H2	2.2 Dizel (140 KS) MT6	3500	2150	1350	1880	2000	2500	750	6000
		2.2 Dizel (140 KS) AT8	3500	2210	1290	1960	2000	2500	750	6000
		2.2 Dizel (180 KS) MT6	3500	2155	1345	1880	2000	2500	750	6000
		2.2 Dizel (180 KS) AT8	3500	2210	1290	1960	2000	2500	750	6000
		2.2 Dizel (140 KS) MT6	3500	2200	1300	1880	2000	2500	750	6000
	L3H2	2.2 Dizel (140 KS) AT8	3500	2260	1240	1960	2000	2500	750	6000
		2.2 Dizel (180 KS) MT6	3500	2205	1295	1880	2000	2500	750	6000
		2.2 Dizel (180 KS) AT8	3500	2260	1240	1960	2000	2500	750	6000
	L3H3	2.2 Dizel (140 KS) MT6	3500	2225	1275	1880	2000	2500	750	6000
2.2 Dizel (140 KS) AT8		3500	2285	1215	1960	2000	2500	750	6000	
3.5 t Heavy	L2H2	2.2 Dizel (140 KS) MT6	3500	2190	1310	2100	2400	3000	750	6000
		2.2 Dizel (180 KS) MT6	3500	2195	1305	2100	2400	3000	750	6000
		2.2 Dizel (180 KS) AT8	3500	2210	1290	2100	2400	3000	750	6000
	L3H2	2.2 Dizel (140 KS) MT6	3500	2240	1260	2100	2400	3000	750	6000
		2.2 Dizel (140 KS) AT8	3500	2260	1240	2100	2400	3000	750	6000
		2.2 Dizel (180 KS) MT6	3500	2245	1255	2100	2400	3000	750	6000
		2.2 Dizel (180 KS) AT8	3500	2260	1240	2100	2400	3000	750	6000
	L3H3	2.2 Dizel (140 KS) MT6	3500	2265	1235	2100	2400	3000	750	6000
		2.2 Dizel (180 KS) AT8	3500	2285	1215	2100	2400	3000	750	6000
	L4H2	2.2 Dizel (140 KS) MT6	3500	2285	1215	2100	2400	3000	750	6000
		2.2 Dizel (180 KS) MT6	3500	2290	1210	2100	2400	3000	750	6000
		2.2 Dizel (180 KS) AT8	3500	2305	1195	2100	2400	3000	750	6000
	L4H3	2.2 Dizel (140 KS) MT6	3500	2315	1185	2100	2400	3000	750	6000
		2.2 Dizel (180 KS) MT6	3500	2320	1180	2100	2400	3000	750	6000
		2.2 Dizel (180 KS) AT8	3500	2335	1165	2100	2400	3000	750	6000
Furgon s dva reda sjedala										
3.5 t	L2H2	2.2 Dizel (140 KS) MT6	3500	2200	1300	1880	2000	2500	750	6000
		2.2 Dizel (180 KS) AT8	3500	2260	1240	1960	2000	2500	750	6000
3.5 t Heavy	L3H2	2.2 Dizel (180 KS) MT6	3500	2245	1255	2100	2400	3000	750	6000
		2.2 Dizel (180 KS) AT8	3500	2260	1240	2100	2400	3000	750	6000
	L4H2	2.2 Dizel (140 KS) MT6	3500	2448	1052	2100	2400	3000	750	6000
		2.2 Dizel (180 KS) MT6	3500	2453	1047	2100	2400	3000	750	6000
		2.2 Dizel (180 KS) AT8	3500	2468	1032	2100	2400	3000	750	6000

Movano furgon - Tehničke osobine

Dizelski motori				
Motor	2.2 Dizel Start/Stop (103 kW/140 KS)	2.2 Dizel Start/Stop (103 kW/140 KS)	2.2 Dizel Start/Stop (132 kW/180 KS)	2.2 Dizel Start/Stop (132 kW/180 KS)
Standard emisije	Euro 6e-bis	Euro 6e-bis	Euro 6e-bis	Euro 6e-bis
Gorivo	Dizel	Dizel	Dizel	Dizel
Broj cilindara	4	4	4	4
Zapremnina motora (cm ³)	2184	2184	2184	2184
Snaga (kW/KS)	103 / 140	103 / 140	132 / 180	132 / 180
Pri broju okretaja	3500	3500	3500	3500
Okretni moment (Nm)	350	380	380	450
Pri broju okretaja	1400-2500	1400-2250	1500-3000	1500-1750
Spremnik goriva (l)	90	90	90	90
Adblue spremnik (l)	19	19	19	19
Veličina gume - 3500 za MT6	215/70 R15	-	215/70 R15	-
Veličina gume - 3500 AT8 / 3500 Heavy	215/75 R16	215/75 R16	215/75 R16	215/75 R16
Potrošnja goriva				
Prijenos	Ručni mjenjač sa 6 st. prijenosa	Automatski mjenjač sa 8 st. prijenosa	Ručni mjenjač sa 6 st. prijenosa	Automatski mjenjač sa 8 st. prijenosa
Prosječna kombinirana potrošnja goriva (l/100 km)	7,3-8,8	8,0-9,4	7,9-8,9	8,5-9,8
Prosječna emisija CO ₂ (g/km)	191-231	211-247	207-234	223-257
Najveća brzina (km/h)	143-156	152-155	161	161-164

Navedene vrijednosti potrošnje goriva i emisija CO₂ određene su u skladu s Globalno usklađenim ispitnim postupkom za osobna i laka komercijalna vozila (WLTP) u skladu s Uredbom (EC) br. 715/2007 i Uredbom (EU) br. 2017/1151. Zbog realističnijih uvjeta ispitivanja, vrijednosti potrošnje goriva i emisije CO₂ izmjerene prema WLTP-u često su veće od onih izmjerenih prema NEDC-u.

Iskazane su preporučene maloprodajne cijene u eurima. Ovaj cjenik vrijedi od 05/2026 kada je objavljen na web-mjestu www.opel.hr.

Cjenik je važeći do objave novog.

Preporučena maloprodajna cijena vozila uključuje PDV. Preporučena maloprodajna cijena dodatne opreme uključuje PDV.

Recikliranje: informacije o programu Dizajn za okoliš, našoj mreži zamjene starog za novo i recikliranju vozila kojima je istekao vijek trajanja potražite na web-mjestu www.opel.hr.

Vaš ovlašteni Opel partner može Vam dati točne informacije o mogućim promjenama u međuvremenu.

Podaci su informativni. AW OPL Distribution Kft. i ovlašteni Opel partneri ne nose nikakvu odgovornost.

AW OPL Distribution Kft..